

:: 红泰龙机柜系列 ::

Hotalon Racks Series



19" 标准机柜

19" Standard Racks

使用说明书

User Manual

北京红泰龙科技有限公司

Beijing Hotalon Technologies Co.,Ltd.

机柜安装示意图

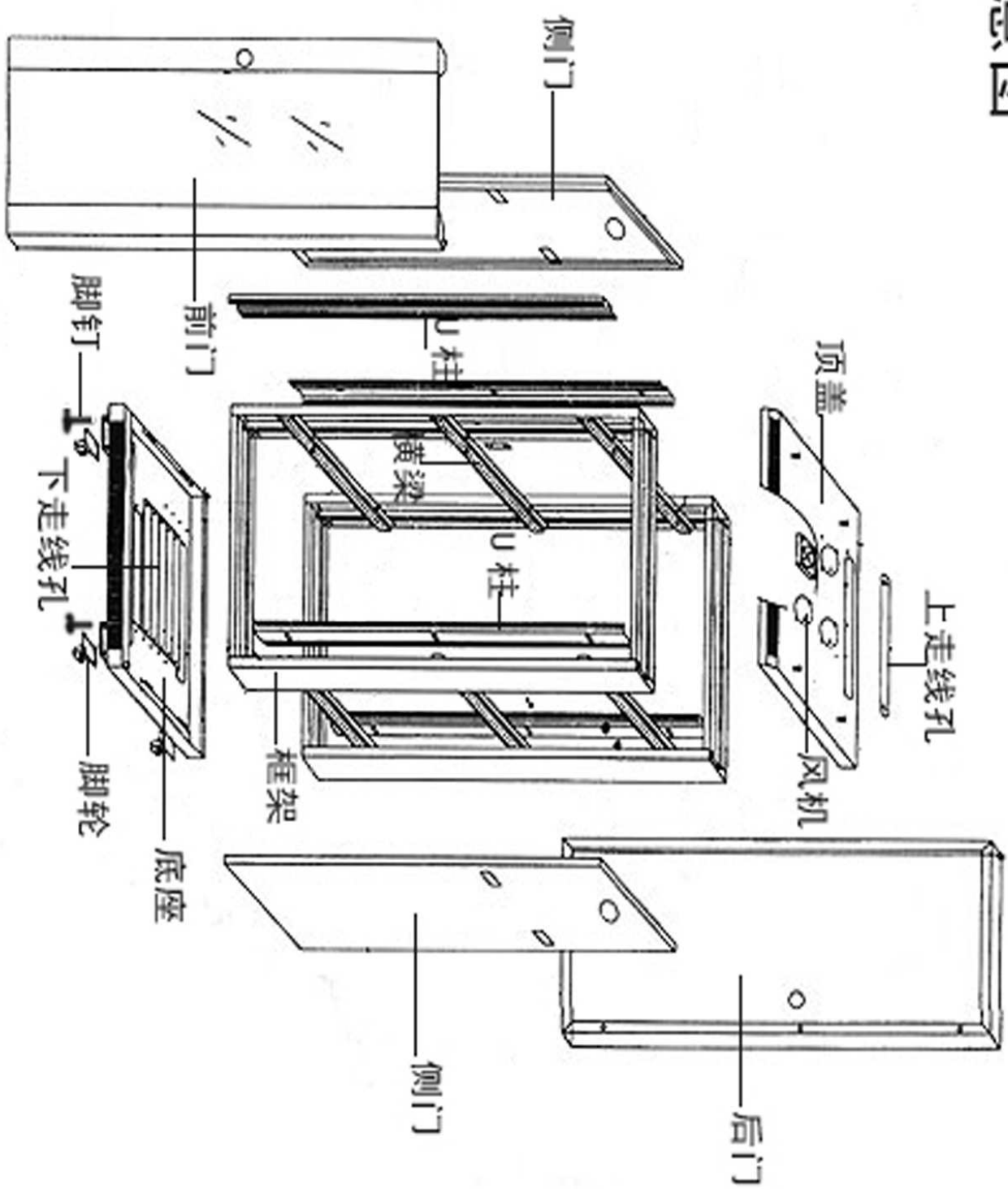

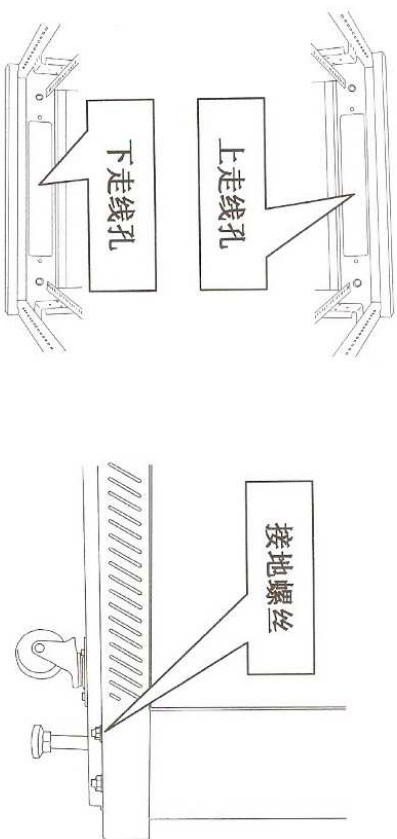
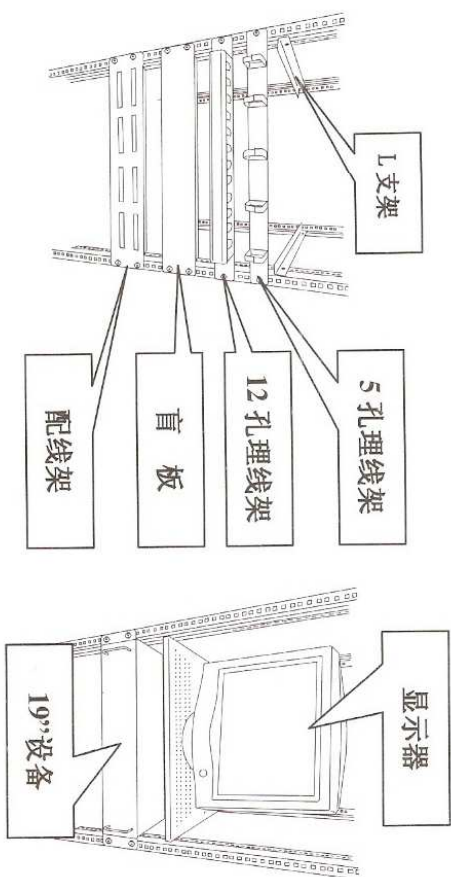

- 风机单元、电源插座及开关、电源线等保修期为 6 个月；
- 机柜主体以及部件保修期为 12 个月。

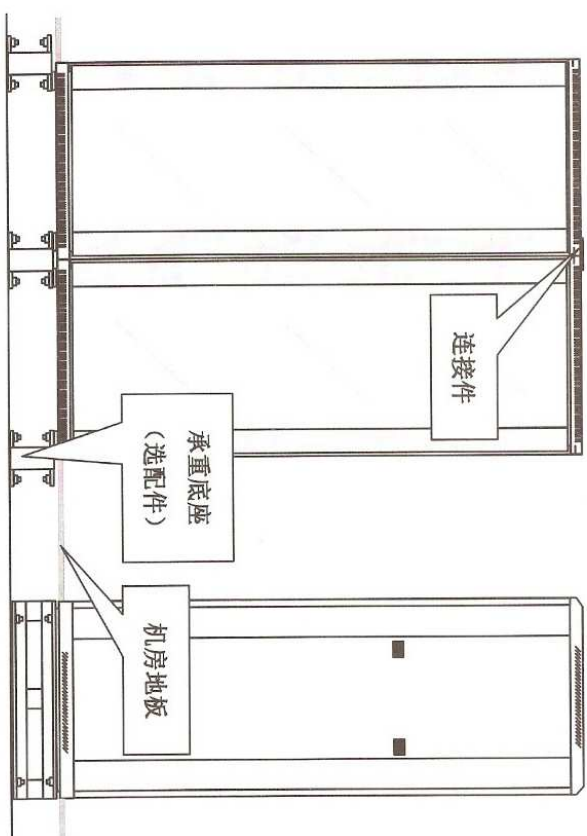
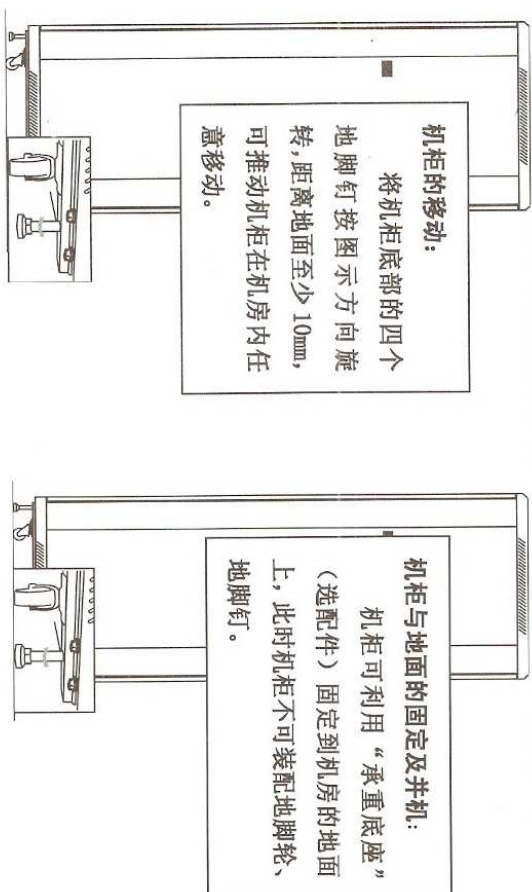

机柜与地面的固定及并机:

机柜可利用“承重底座”(选配件) 固定到机房的地板上, 此时机柜不可装配地脚钉、地脚钉。

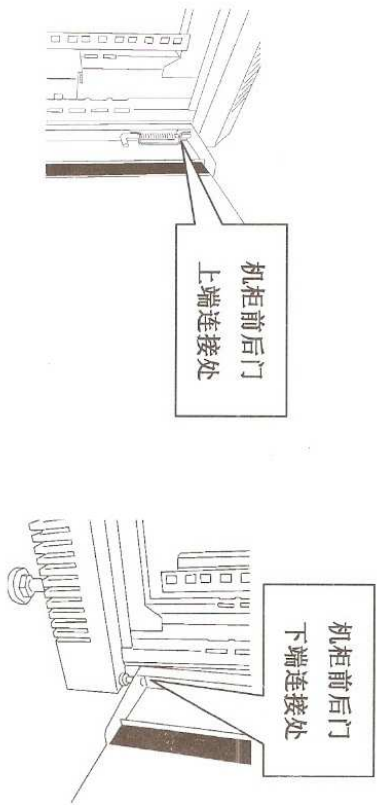

机柜的前、后门的安装与拆卸:

机柜前门、后门的安装方式相同, 都通过上下两个门轴与机柜主体相连接。

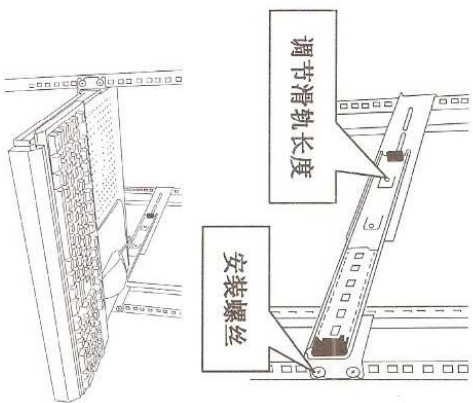

滑动托盘的安装与使用:

调整滑轨的长度, 将滑轨安装在机柜角规上, 将滑动托盘推入滑轨。

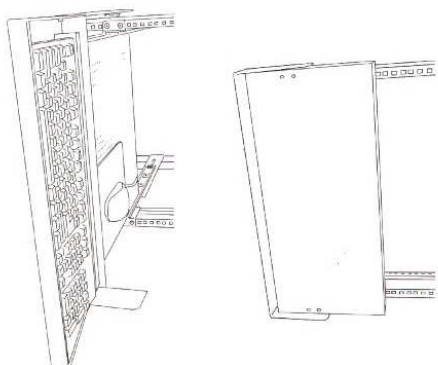

键盘托架的安装与使用:

键盘托架的安装与滑动托盘相同, 折叠后如上图。

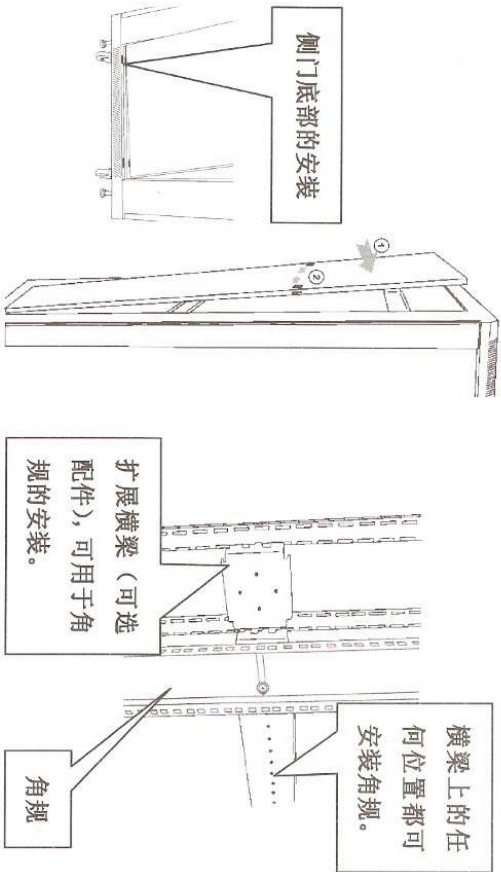

机柜的侧门的安装与拆卸:

机柜侧门的安装应现将侧门底部插入机柜底座的插孔 (如左图), 然后如右图①安上侧门; 拆卸时, 如②将侧门卸下。

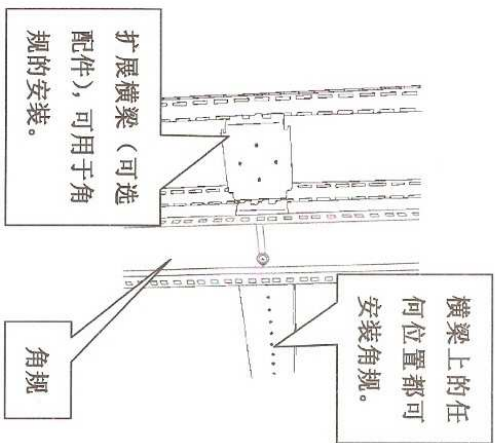

角规的调整:

机柜内用于安装机架设备的角规的间距可根据安装的需要进行调整其前后位置。

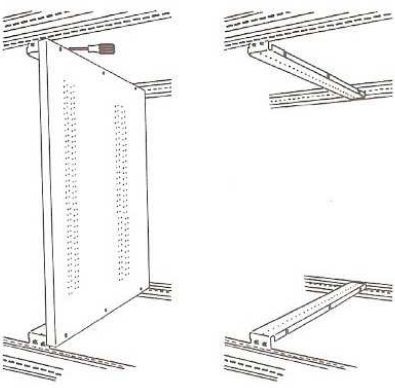

承重托盘的安装:

承重托盘安装在机柜横梁的上方。

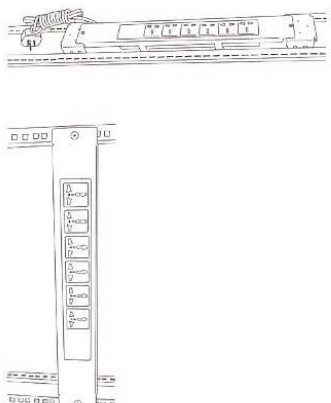

电源插座的安装与使用:

电源插座可以安装在机柜的框架上和机柜 19" 角规上。



地 址：北京市丰台科学城星火路 11 号

售后服务电话：86010-63793996

传 真：86010-63797252

邮 编：100070

网 址：<http://www.hotalon.com.cn>

电子邮件：hotalon2008@hotmail.com